

RAVAS

INSTRUKCJA OBSŁUGI RAVAS-5200-F Li



Chcielibyśmy poinformować Cię o tym, że produkt RAVAS nadaje się w 100% do recyklingu, kiedy części są przetwarzane i usuwane we właściwy sposób.

Więcej informacji można znaleźć na naszej stronie internetowej: www.ravas.com

Rev. 20211122

Błędy druku/ typograficzne i zmiany modelu zastrzeżone.



PROSIMY ZACHOWAĆ TE INSTRUKCJE NA PRZYSZŁOŚĆ

Jeśli masz jakiegokolwiek pytania dotyczące czasu trwania i warunków gwarancji, skontaktuj się ze swoim dostawcą. Odsyłamy również do naszych Ogólnych warunków sprzedaży i dostawy, które są dostępne na zapytanie.

Producent nie ponosi żadnej odpowiedzialności za jakiegokolwiek uszkodzenia lub obrażenia wynikłe z nieprzestrzegania niniejszych instrukcji lub zaniedbania obsługi lub montażu, nawet jeśli nie jest to wyraźnie określone w niniejszej instrukcji obsługi.

W świetle naszej polityki ciągłego doskonalenia, możliwe jest, że szczegóły produktu mogą się różnić od opisanych w tej instrukcji. Z tego powodu niniejsze instrukcje powinny być traktowane jako wskazówki dotyczące instalacji odpowiedniego produktu. Niniejsza instrukcja została sporządzona z należytą starannością, ale producent nie ponosi odpowiedzialności za skutki błędów. Wszelkie prawa są zastrzeżone i żadna część tego podręcznika nie może być powielana w żaden sposób.

Spis treści

1. Wprowadzenie	4
2. Ostrzeżenia i środki bezpieczeństwa	4
2.1 Bateria litowo-jonowa	5
3. Ustawienia systemu	7
3.1 Umieszczenie akumulatorów w wózku paletowym	7
3.2 Włączanie / wyłączanie RAVAS-5200-F Li	8
4. Wymiana baterii	8
4.1 Wskaźnik niskiego poziomu baterii RAVAS-5200-F Li	8
4.2 Ładowanie zestawu akumulatorów wózka paletowego	9
5. Użytkowanie	10
5.1 Użytkowanie (dokładne ważenie)	10
5.2 Funkcje wskaźnika	12
5.3 Funkcje wyświetlacza	12
5.4 Komunikaty o błędach	13
5.5 Waga Netto/ Brutto/ Tara	14
5.5.1 Ważenie netto: automatyczne tarowanie	14
5.5.2 Ważenie netto: ręczna tara (PT)	16
5.6 Ważenie netto: resetowanie tary (dwie opcje)	17
5.6.1 Opcja 1	17
5.6.2 Opcja 2	17
5.7 Aktywuj i edytuj kod identyfikacyjny	18
5.8 Dodawanie, drukowanie, czyszczenie pamięci & wysyłanie danych	20
5.8.1 Dodaj wagę do podsumy	20
5.8.2 Wydrukuj pojedynczą wagę	20
5.8.3 Wydrukuj pojedynczą wagę	21
5.8.4 Wyślij Wifi	21
5.8.5 Edytuj, wyczyść i wydrukuj wszystkie rejestry	22
5.9 Liczenie sztuk	24
5.9.1 Aktywacja funkcji liczenia sztuk	24
5.9.2 Manualne wprowadzanie masy sztuki	25
5.9.3 Obliczanie masy sztuki	26
5.10 Przechowywanie danych w pamięci USB	27
5.11 Zmień czas i datę	28
5.12 Zmiana funkcji przycisków i pozycji	30
5.12.1 Zmiana funkcji przycisków	30
5.12.2 Zmiana pozycji przycisków	31
5.13 Pokaż / ukryj przyciski przy uruchomieniu	32
5.14 Pamięć Alibi	33
5.15 Konserwacja	35
6. RAVAS WeightsApp	36

1. Wprowadzenie

W niniejszej instrukcji opisano korzystanie z **RAVAS-5200-F Li**. Przeczytaj uważnie niniejszą instrukcję. Instalator musi zostać poinformowany o treści tego podręcznika. Zawsze postępuj we właściwej kolejności. Instrukcję należy przechowywać w bezpiecznym i suchym miejscu. W przypadku uszkodzenia lub utraty użytkownik może zażądać nowej kopii instrukcji od firmy RAVAS.

2. 2. Ostrzeżenia i środki bezpieczeństwa

Podczas korzystania z **RAVAS-5200-F Li** należy dokładnie przestrzegać instrukcji i wskazówek zawartych w tej instrukcji. Zawsze wykonuj każdy krok po kolei. Jeśli którakolwiek z instrukcji nie jest jasna, skontaktuj się z firmą RAVAS.



**PRZECZYTAJ
UWAŻNIE**

- Wszystkie przepisy bezpieczeństwa mające zastosowanie do wózka paletowego pozostają ważne i niezmienione;
- Żadne operacje ważenia nie są dozwolone, jeśli w pobliżu znajdują się osoby lub przedmioty; wokół, pod lub blisko ładunku;
- Wszelkie modyfikacje systemu muszą być wcześniej zatwierdzone na piśmie przez dostawcę, przed rozpoczęciem prac;
- Wyłącznym obowiązkiem nabywcy jest przeszkolenie własnych pracowników w zakresie prawidłowego użytkowania i konserwacji tego sprzętu;
- Nie używaj tego urządzenia, jeśli nie jesteś w pełni przeszkolony w zakresie jego możliwości;
- Regularnie sprawdzaj dokładność wagi, aby zapobiec błędnym odczytom ;
- Tylko wykwalifikowany i upoważniony personel może obsługiwać wagę;
- Zawsze postępuj zgodnie z instrukcjami obsługi i konserwacji wózka paletowego i w razie wątpliwości zapytaj dostawcę
- Firma RAVAS nie ponosi odpowiedzialności za błędy powstałe w wyniku nieprawidłowego ważenia lub nieprawidłowo działających wag.

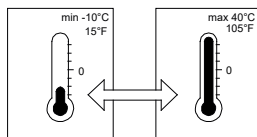
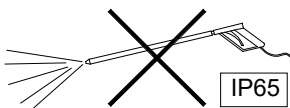

Jeśli po przeczytaniu tego podręcznika masz dodatkowe pytania, możesz skontaktować się z nami pod adresem:

RAVAS Europe B.V.

Veilingweg 17
5301 KM Zaltbommel
Holandia
Zmiany zarezerwowane.

Telefon: +31 (0)418-515220
Internet: www.ravas.com
E-mail: info@ravas.com

2.1 Bateria litowo-jonowa

Ważne informacje dotyczące bezpieczeństwa



ZAGROŻENIE

- Używaj specjalnej ładowarki litowo-jonowej i obserwuj określone warunki ładowania, przed naładowaniem baterii.
- Unikaj wpływów wysokiej (lub wyższej) temperatury i nie wrzucaj baterii do ognia
- Nie deformuj, nie modyfikuj ani nie demontuj baterii.
- Nie podłączaj zacisków (+) i (-) metalowymi przedmiotami.
- Nie wkładaj baterii do wody lub wody morskiej.
- Nie rzucaj baterii, aby uniknąć silnych wstrząsów.



OSTRZEŻENIE

- Gdy bateria wycieka, bateria powinna być bezpośrednio zapakowana właściwie i potraktowana jak odpad do recyklingu.
- Gdy z powodu wycieku z baterii płyn dostanie się do oczu, natychmiast wyczyść dotkniętego obszaru wodą bez przetarcia oczu i niezwłocznie zasięgnij porady lekarza.
- Ładowanie akumulatora zostanie automatycznie zatrzymane. Gdy z powodu tego, jak długo akumulator nie jest w pełni naładowany po 8 godzinach (dioda LED ładowarki nie świeci się na zielono), natychmiast odłącz akumulator od uchwytu, aby przerwać ładowanie. Bateria lub ładowarka nie działa poprawnie, wymień baterię lub ładowarkę.
- Przechowywanie i / lub używanie akumulatora poza podanymi zakresami temperatur może mieć negatywny wpływ na żywotność baterii.
- Nie należy używać baterii z wyciekami, odkształceniami lub w przypadku jakichkolwiek innych nieprawidłowości.
- Baterię należy ładować w suchym otoczeniu.



OSTRZEŻENIE

Ładowanie można wykonać w dowolnym momencie, niezależnie od ilości pozostałego ładunku, ale należy w pełni naładować akumulator w następujących momentach:

- **Akumulator nie jest w pełni naładowany w momencie dostawy! rzed użyciem systemu ważenia upewnij się, że akumulator jest w pełni naładowany.**
- **Po wyczerpaniu akumulatora. Pusta bateria ulegnie zepsuciu (utracie pojemności), gdy nie zostanie całkowicie naładowana.**

Specyfikacje

Bateria	Operating temperature range
Nominalna wartość napięcia / pojemności	BA-3.7V-5.2A: 5.2 Ah (dla iForks) BA-14.8V-5A: 5 Ah (używany do ręcznych wózków paletowych)
Zakres temperatury pracy	Podczas użytkowania: -10°C - +50°C Podczas ładowania: 0°C - +40°C

Użytkowanie

- **Normalne ładowanie**
- Ładowanie trwa do 6-7 godzin dla pełnego naładowania (częściowo rozładowana bateria zostanie w pełni naładowana wcześniej).
- Gdy bateria jest w pełni naładowana, ładowarka zatrzymuje się automatycznie.
- Po naładowaniu akumulator należy wyjąć z ładowarki
- **Przechowywanie baterii**
- Jeśli system ważenia nie jest używany przez dłuższy czas, upewnij się, że akumulator ma około 70% pozostałej pojemności akumulatora. Uważaj, aby bateria nie stała się całkowicie pusta, ładując ją co 6 miesięcy.
- Przechowuj baterię oddzielnie od systemu ważenia w pomieszczeniu (ok. +10°C - +20°C), gdzie nie jest narażony na bezpośrednie działanie promieni słonecznych lub deszczu.
- **Żywotność baterii**
Bateria jest materiałem eksploatacyjnym. Bateria stopniowo traci zdolność ładowania po wielokrotnym użyciu i po upływie czasu. Jeśli czas pracy akumulatora jest krótszy, prawdopodobnie dobiegnie końca jego żywotność. Zamów nową baterię (właściwy sposób użytkowania i ładowanie spowodują dłuższą żywotność baterii).
- **O zużytych bateriach**
Akumulatory litowo-jonowe nadają się do recyklingu, cenne zasoby. W celu recyklingu zużytych baterii postępuj zgodnie z lokalnymi wytycznymi w swoim kraju. Jeśli nie masz pewności, odeślij ją do dystrybutora w celu uzyskania odpowiedniego sposobu recyklingu.



Informacje o utylizacji w krajach poza Unią Europejską.

Ten symbol jest ważny tylko na terenie Unii Europejskiej. Podczas wyrzucania zużytych baterii należy przestrzegać lokalnych przepisów. Jeśli nie jesteś pewien, skonsultuj się z miejscem zakupu lub dealerem RAVAS.

3. Ustawienia systemu

3.1 Umieszczenie akumulatora w wózku paletowym

Zasilanie systemu odbywa się za pomocą wymiennego akumulatora. Przy całkowicie naładowanym akumulatorze całkowity czas ważenia wynosi około 25 godzin dla akumulatora litowo-jonowego (dla systemu bez drukarki).

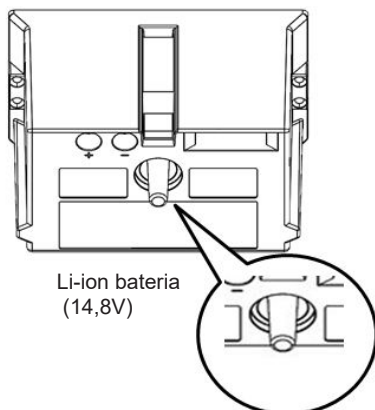
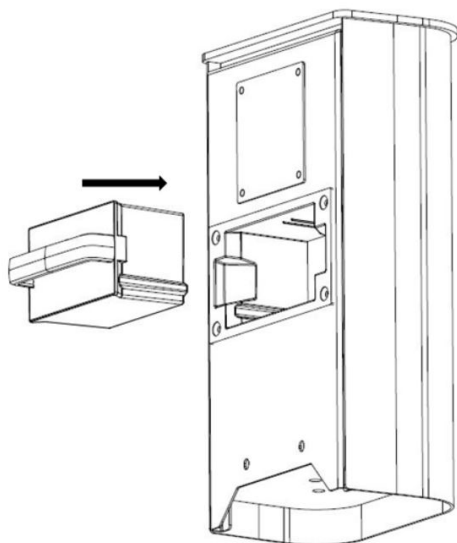

3.2 Włączanie / wyłączenie RAVAS-5200-F Li

Przełącznik
włącz / wyłącz



Włącz i wyłącz wskaźnik,
naciskając przycisk włączania /
wyłączania.



Po 5 sekundach cała elektronika jest rozgrzana i można rozpocząć ważenie.

4. Wymiana baterii

4.1 Niski poziom naładowania baterii wskaźnika RAVAS-5200-F Li

Wymienna bateria zasila **RAVAS-5200-F Li**.

Gdy poziom napięcia akumulatora będzie niski, wskaźnik baterii zmienia kolor z zielonego na żółty (1). Na wyświetlaczu (2) pojawi się komunikat 'LOW POWER'.

RAVAS-5200-F Li wyłączy się automatycznie po 2 minutach.



4.2 Ładowanie zestawu akumulatorów wózka paletowego

System jest wyposażony w akumulator i inteligentną ładowarkę. Po ładowaniu przez co najmniej 8 godzin ładowarka wyłączy się, gdy pakiet baterii będzie całkowicie naładowany. Czerwona dioda na adapterze zmieni kolor na zielony po pełnym naładowaniu akumulatora.

Najpierw umieść zestaw akumulatorów w module ładowarki (1), a następnie podłącz zasilacz do napięcia sieciowego (2).

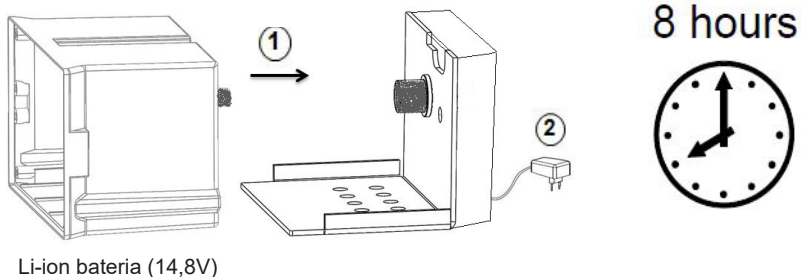

5. Użytkowanie

5.1 Użytkowanie (ważenie dokładne)

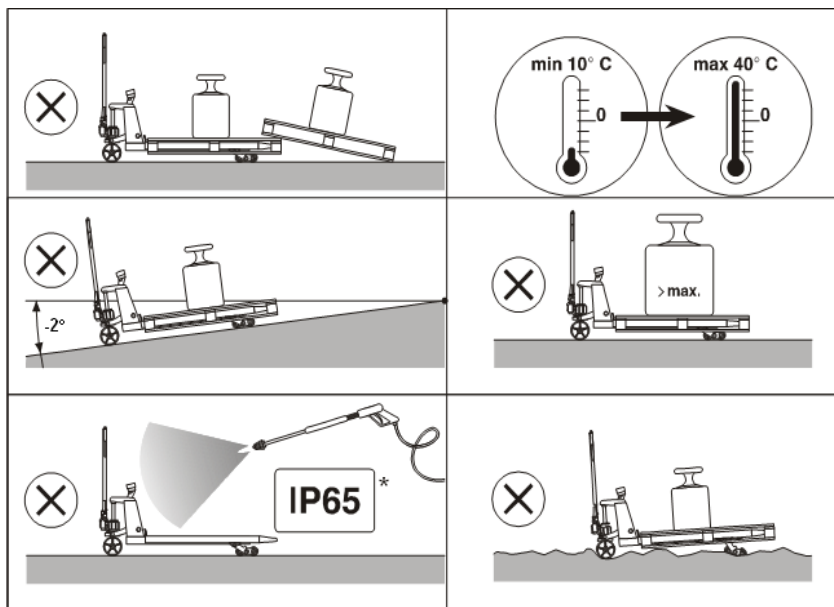
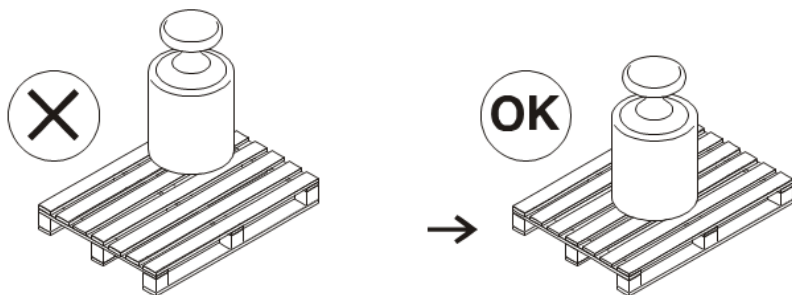

* excl. 

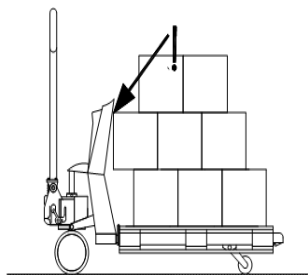

Zły sposób podnoszenia ładunku

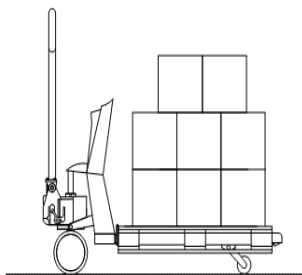

Prawidłowy sposób podnoszenia ładunku

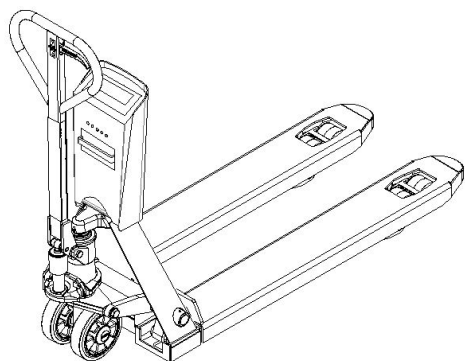

Sprawdź zero przed każdym ważeniem!

Przed każdym ważeniem należy sprawdzić, czy system jest rozładowany i nie haczy o inne palety itp.

Jeśli wskaźnik nie ma punktu zerowego automatycznie, należy go wykonać przy pomocy przycisku > 0 <.

5.2 Funkcje wskaźnika

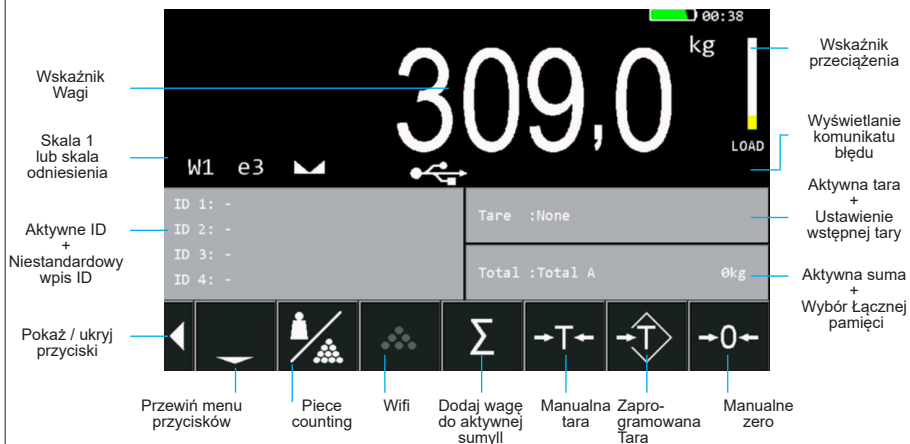

5.3 Display Functions

kg

Wyświetlacz pokazuje wagę w kilogramach

lb

Wyświetlacz pokazuje wagę w funtach

NET

Wyświetlacz pokazuje masę netto

TARE

Wyświetlacz pokazuje masę tary

M

Wyświetlacz pokazuje aktywną pamięć cząstkową

Zero out of range

Upewnij się, że ciężarówka jest rozładowana podczas ustawiania zera

Out of level

Upewnij się, że maszt jest pionowy

Bad calibration

Nie wykonano kalibracji

5.4 Komunikaty o błędach

Gdy ważenie nie zostało wykonane prawidłowo, kolor zmieni się na czerwony i pojawi się błąd.

1. Błąd: **Out of level**

Level switch measures scale is $>3^\circ$ out of level.



2. Przeciężenie:

wózek został przeciężony zgodnie z własnym Q-max.

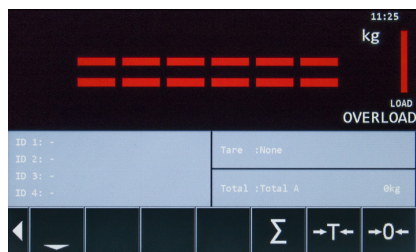

5.5 Waga Netto / Tara / Brutto

WYJAŚNIENIE: netto (1) + tara (2) = brutto (3)

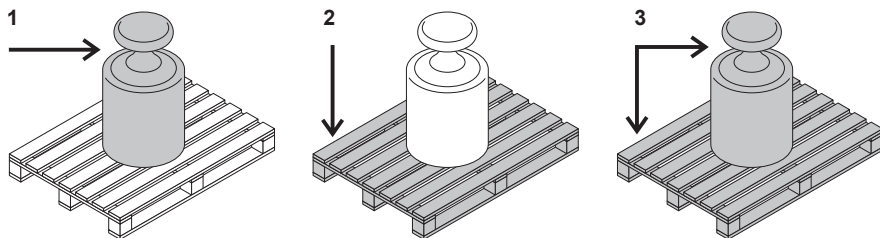

5.5.1 Ważenie netto: automatyczne tarowanie

1

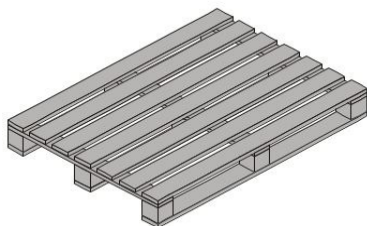

2



3



Naciśnij klawisz →T←.



4



Wskaźnik jest ustawiony na zero. Wskaźnik "NET" pokazuje, że masa tary jest aktywowana 'Tare:25kg' pokazuje masę tary.

5

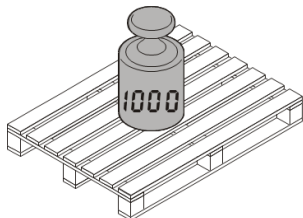

6

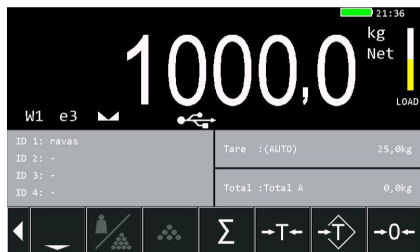

Wyświetlacz pokazuje wartość netto ważonego ładunku.

7



Naciśnij klawisz →T←.



8



Masa brutto jest wyświetlana ponownie.

9

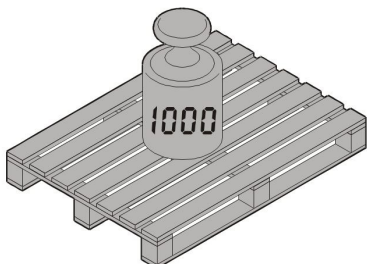

UWAGA: w przypadku wagi z legalizacją OIML RAVAS-5200-F Li tara zostanie automatycznie usunięta, gdy masa powróci do zera brutto! Do następnego ważenia tara musi zostać ponownie aktywowana.

5.5.2 Ważenie netto: ręczna tara (PT)

1



Naciśnij pole TARE.

2



Pojawi się wyskakujący ekran. Wybierz żądane Zaprogramowane pole tary.

3

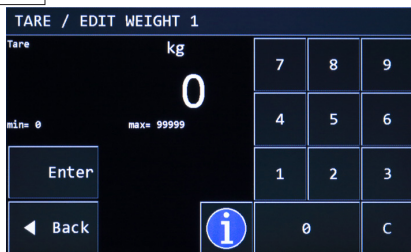

Jeśli ustawiona przez Ciebie tary opcja jest pusta, wprowadź wartość tary. Potwierdź za pomocą 'Enter'.

4



Nazwij swoją ustawioną wartość tary (maks. 14 znaków).

5



Znak 'NET' wskazuje, że masa tara jest aktywowana. 'Tare: Euro pallet 25kg' pokazuje masę własną.

6

Podnieść ładunek.

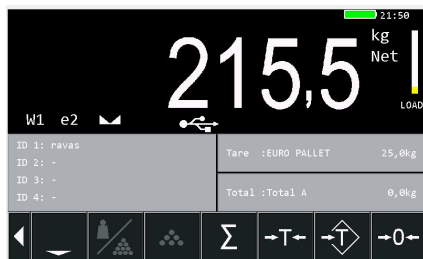

Wskaźnik pokazuje teraz masę NETTO.

5.6 Ważenie netto: resetowanie tary (dwa sposoby)

5.6.1 opcja 1

1



Jeśli masa tary jest aktywna, naciśnij →T←.



UWAGA

W przypadku wagi z legalizacją OIML RAVAS-5200-F Li tara zostanie automatycznie usunięta, gdy masa powróci do zera brutto! Do następnego ważenia tara musi zostać ponownie aktywowana.

2



2. Wskaźnik powróci do trybu ważenia i będzie gotowy do następnego ważenia. Znak NET zniknął. W polu tary aktywny jest 'None'.

5.6.2 opcja 2

1. Naciśnij ustawiony przycisk tarowania 'preset tare'.

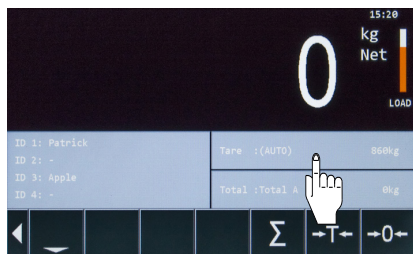

2. Wybierz żaden 'none'.



5.7 Aktywuj i edytuj kod identyfikacyjny

RAVAS 5200-F Li pozwala na wprowadzenie do 4 kodów identyfikacyjnych, które będą widoczne na wydruku lub w połączeniu z transmisją danych.

1. Naciśnij pole ID.



2. Możesz aktywować pola ID po lewej stronie przycisku (tylko aktywne pola ID będą widoczne na wydruku).

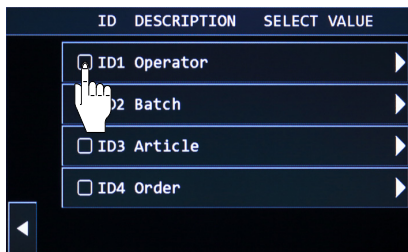

3. Jeśli naciśniesz po prawej stronie przycisku Pojawi się pole wprowadzania ID, które pozwala wybrać jeden z 10 zaprogramowanych kodów ID.

Uwaga: muszą być najpierw nazwani.
Aby zmienić nazwę, naciśnij symbol ustawienia.

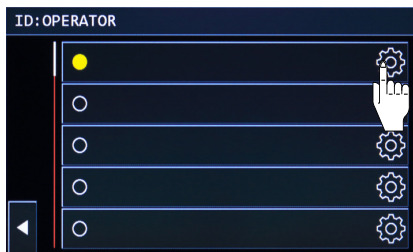

4. Wpisz identyfikator lub nazwę (maks. 14 znaków).

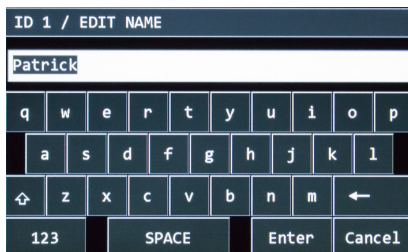

5. Po wprowadzeniu jednego lub więcej kodów ID wybierz preferowany ID i naciśnij przycisk Wstecz.



6. Naciśnij przycisk Wstecz, aby powrócić do trybu ważenia.

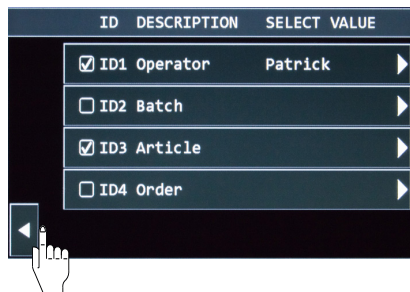

7. Aktywne kody ID będą teraz wyświetlane na wydruku lub podczas przesyłania danych.

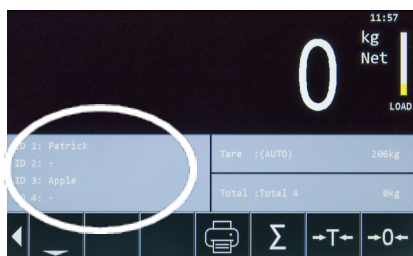

5.8 Dodawanie, drukowanie, czyszczenie pamięci & wysyłanie danych

5.8.1 Dodaj wagę do podsumy

1. Skala obciążenia

Naciśnij klawisz $\rightarrow \Sigma \leftarrow$.

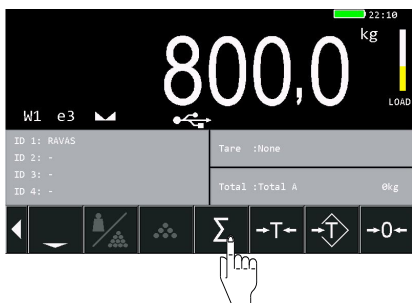

2. Waga jest dodawana.

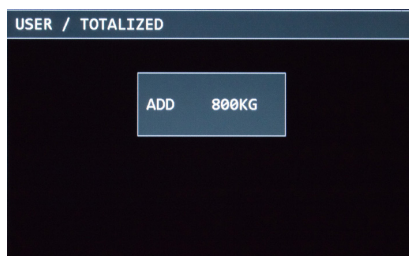

3. Waga została dodana do wybranej pamięci całkowitej.

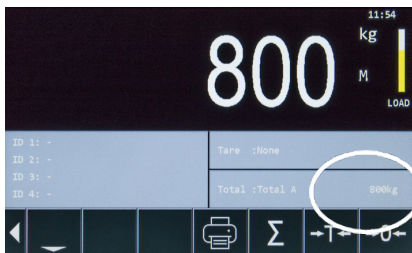

5.8.2 Zmień aktywną pamięć całkowitą 'total memory'

1. Jeśli wolisz, możesz wybrać całkowitą pamięć, naciśnij pole sumy 'total'.



2. Wybierz preferowaną całkowitą pamięć 'total memory'.



5.8.3 Wydrukuj pojedynczą wagę

1. Skala obciążenia.

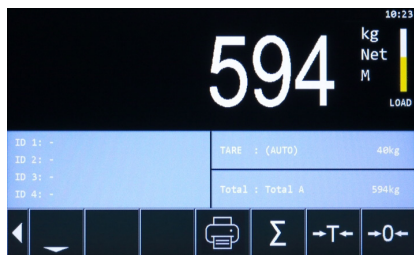

2. Naciśnij klawisz drukarki.



3. Wskaźnik teraz drukuje.



4. Waga jest drukowana, a wskaźnik jest gotowy do następnego ważenia.

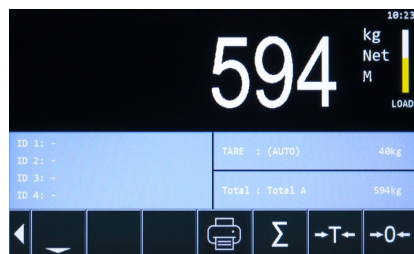

5.8.4 Wyślij Wifi

1. Najpierw na wyświetlaczu musi pojawić się nowa masa. Naciśnij przycisk WiFi.

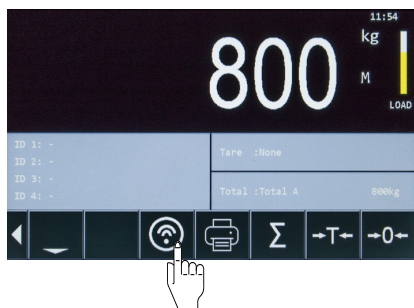

2. Wskaźnik wysyła.



3. Jeśli to się wyświetli, połączenie zostanie utracone. Waga zostanie zapisana w pamięci i wysłana po odzyskaniu połączenia.

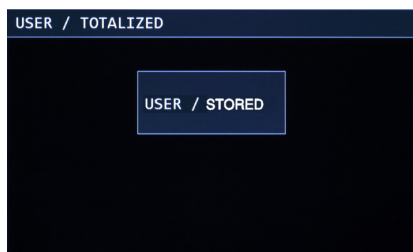

4. Nie ma możliwości dwukrotnego wysłania tego samego wyniku wagi.



5.8.5 Edytuj, wyczyść i wydrukuj wszystkie rejestry

1. Naciśnij pole Total.

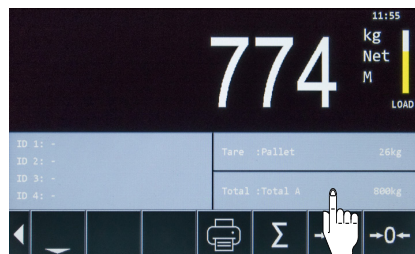

2. Wybierz całkowitą pamięć, którą chcesz wydrukować lub wyczyścić, i naciśnij symbol ustawienia (settings).

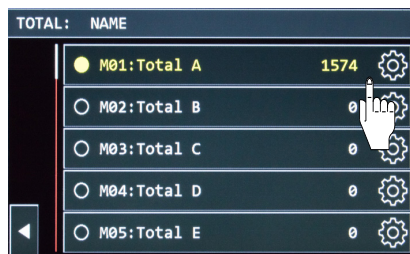

3. Naciśnij Drukuj, aby uzyskać całkowity wydruk z wybranego rejestru całkowitego.

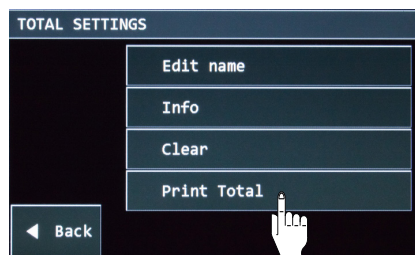

4. Wskaźnik teraz drukuje.

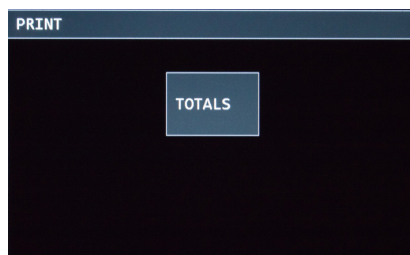

5. Aby zresetować aktywną pamięć całkowitą po wydrukowaniu, naciśnij przycisk 'OK'.

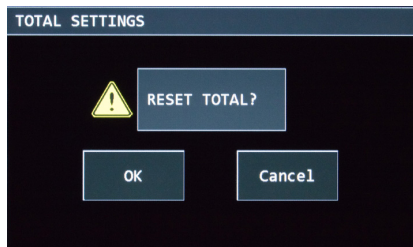

6. Uzyskaj szczegółowe informacje o wybranym rejestrze całkowitym.

Naciśnij 'Info'.

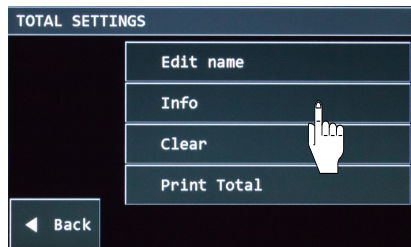

7. Naciśnij Wyczyść, jeśli chcesz usunąć wszystkie informacje z tego rejestru całkowitego. Lub wróć, jeśli nie chcesz zmieniać rejestru.

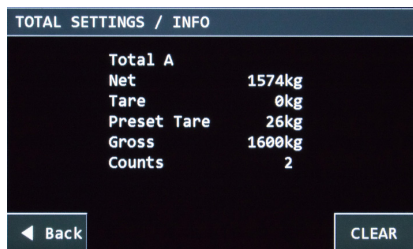

8. Zmień nazwę wybranego rejestru całkowitego.

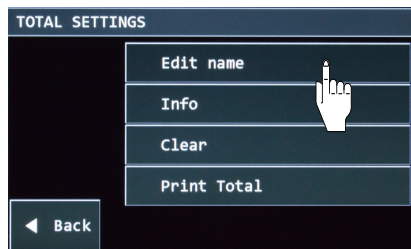

9. Możesz edytować nazwę, potwierdź 'Enter'.

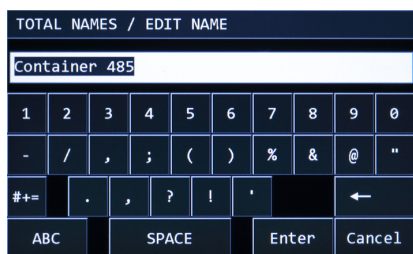

5.9 Liczenie sztuk

5.9.1 Aktywuj funkcję liczenia sztuk

1

Jeśli symbol liczenia sztuk nie świeci się, funkcja liczenia sztuk nie jest aktywna.



Naciśnij symbol strzałki w dół.

2

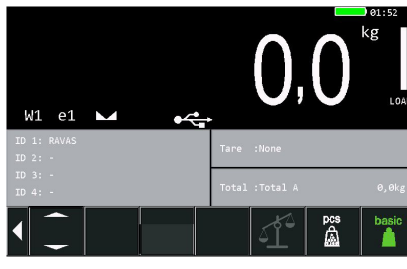

Symbol „masy podstawowej” jest zielony. Oznacza to, że liczenie sztuk nie zostało aktywowane.



5



Naciśnij „symbol 'pcs'”. Ten symbol zmienia teraz kolor na zielony, wskazując, że funkcja liczenia sztuk jest aktywna.

6



Symbol-‘pcs’ zmienił kolor na zielony, aby wskazać, że liczenie sztuk jest włączone.

Wyświetlacz automatycznie powróci do ekranu startowego

5.9.2 Manualne wprowadzenie masy sztuki

1



Aktywuj liczenie sztuk, naciskając symbol 'toggle weight / piece' symbol.

2

Do ręcznego wprowadzania masy sztuki lub obliczania masy za pomocą skali referencyjnej. Naciśnij  (piece counting).

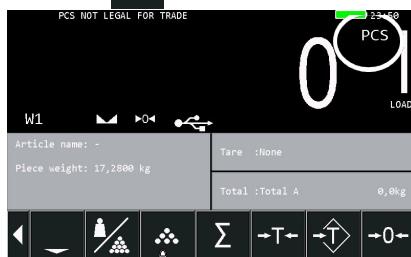

3

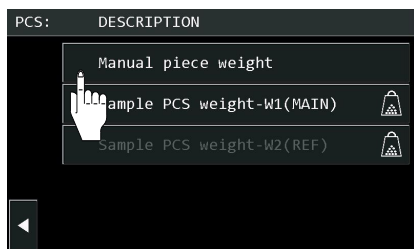

Wybierz 'Manual piece weight'.

4



Wprowadź masę sztuki i potwierdź, naciskając Enter.

5

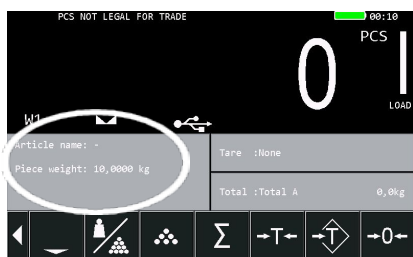

Ciężar sztuki jest teraz pokazywany na wyświetlaczu.

6

Pick up load.



Liczba sztuk jest pokazana na wyświetlaczu.

7



Naciśnij



8



Masa całkowita jest pokazywana na wyświetlaczu.

5.9.3 Oblicz masę sztuki

1

Powtórz krok 1 i 2 rozdziału 5.9.1.

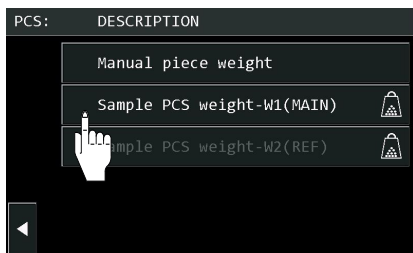

Wybierz 'Sample PCS weight-W1(MAIN)'.

2

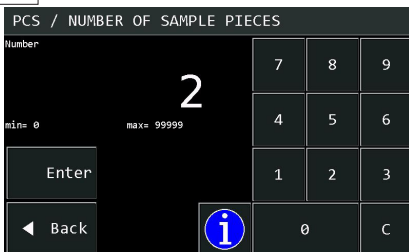

Wprowadź liczbę elementów, które zostaną dodane lub usunięte ze wagi, np. 2. Potwierdź za pomocą 'Enter'.

Uwaga: różnica wagi powinna wynosić co najmniej 5 - 10 kg.

3



Dodaj lub usuń podaną liczbę sztuk z ładunku. Następnie potwierdź 'OK'.

4



Automatycznie obliczana jest waga jednej sztuki (patrz wyświetlacz po lewej).

5.10 Przechowywanie danych w pamięci USB

1



Po zakończeniu ważenia naciśnij klawisz $\rightarrow \Sigma \leftarrow$ aby zapisać wszystkie dane na wskaźniku.

2



Po zapisaniu danych ważenia umieść pamięć USB we wskaźniku.

Uwaga: Przed włożeniem USB przeczytaj uwagi zapisane pod nr. 3 tego rozdziału!

3

UWAGI:

1. Upewnij się, że sztyft jest pusty lub nie zawiera wcześniejszych danych ważenia!
2. Włóż USB tylko wtedy, gdy wskaźnik jest włączony!
3. Wskaźnik działa tylko z pamięcią USB w formacie FAT32.

4

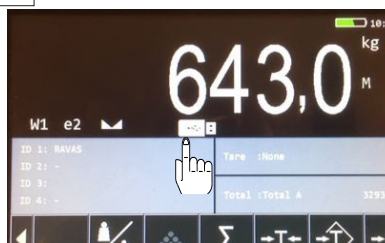





Po nawiązaniu połączenia na wyświetlaczu pojawi się biały obraz pamięci USB.

5

Przesyłanie danych rozpocznie się automatycznie. Tak długo, jak obraz pamięci USB jest zielony, dane są przesyłane. Gdy obraz jest ponownie biały, przesyłanie zostało zakończone.

Gdy pamięć USB jest podłączona do komputera, ikona plik danych jest wyświetlana.

 2019-2-11	13-2
 RAVAS WLAN connector .NET tool-20161...	12-1
 Ravas5200 USB	12-1
 Storage	6-5-
 WLANConnector	7-4-

6

Baza danych zawiera informacje o:

- identyfikator wagi
- data
- czas
- masa brutto, netto i tara
- kody, alibi i wprowadzone identyfikatory
- liczenie sztuk: ID, wagi i liczby

5.11 Zmiana czasu i daty

1



Naciśnij strzałkę w dół.

2

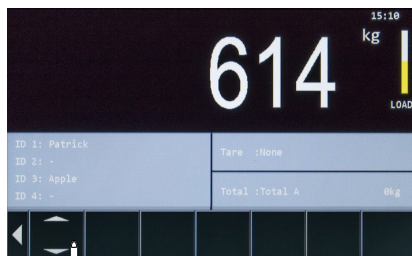

Naciśnij strzałkę w górę / w dół.

3

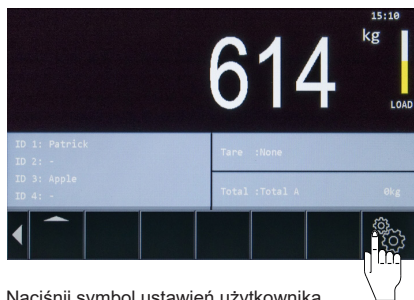

Naciśnij symbol ustawień użytkownika.

4

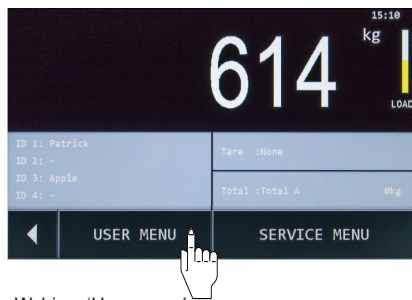

Wybierz 'User menu'.

5

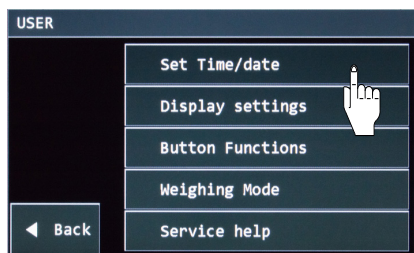

Wybierz parametr, który chcesz zmienić.

6

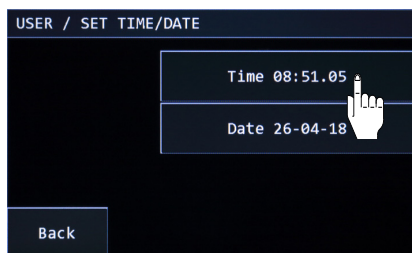

W tym przykładzie zmieniamy czas.

7



Wprowadź prawidłową godzinę.

8



Zmień kursor na następną wartość, naciskając na '.'.

Po zakończeniu naciśnij 'Enter'.

5.12 Zmiana funkcji przycisków i pozycji

5.12.1 Zmiana funkcji przycisków

1

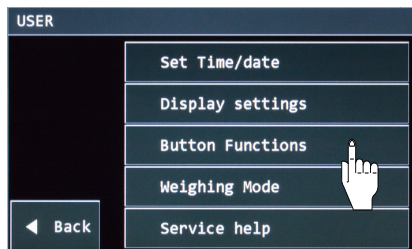

Przejdź do menu użytkownika.
Wybierz Funkcje przycisków.

2

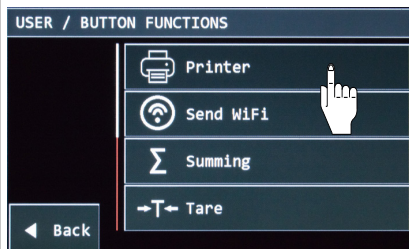

Wybierz przycisk, który chcesz zmienić. W tym przykładzie wybieramy przycisk drukowania.

3

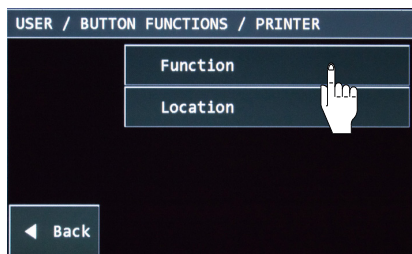

Wybierz funkcję.

4

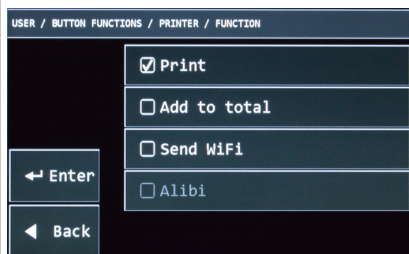

Zaznacz pola czynności, które chcesz wykonać po naciśnięciu przycisku Drukarka 'Printer'.

5

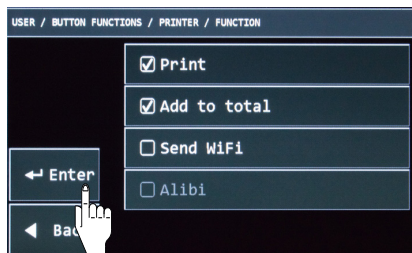

Po zakończeniu naciśnij "Enter". Zmiany zostaną zapisane.

5.12.2 Zmiana pozycji przycisków

1

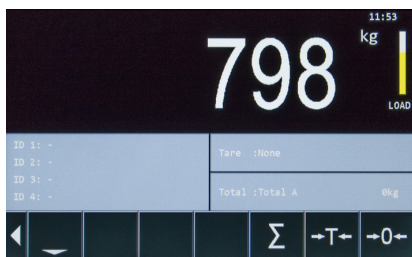

Możesz również zmienić lokalizację przycisków. Aby ukryć przyciski, które nie są używane, i uzyskać często używane przyciski w lepszej lokalizacji.

2

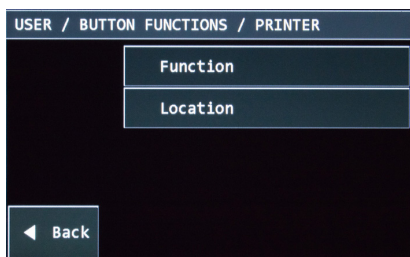

Przejdź do funkcji przycisków w menu użytkownika. Wybierz przycisk, który chcesz przenieść. Przycisk drukarki na przykład.

3

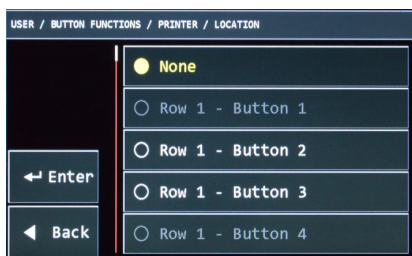

Jeśli przycisk nie jest używany, ponieważ na przykład drukarka jest instalowana po dostarczeniu. Domyślna lokalizacja to żadna None.

4

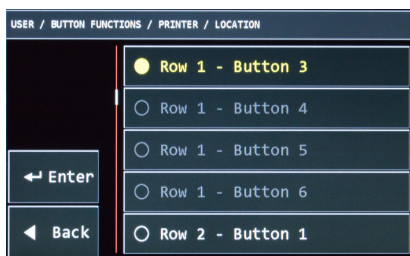

Wybierz pozycję wiersza i przycisku, na którym powinien znajdować się przycisk drukarki. Zapisz zmiany, naciskając 'Enter'.

5



Przycisk drukarki znajduje się teraz w pierwszym wierszu.

5.13 Pokaż / ukryj przyciski przy uruchomieniu

1



Domyślnie przy uruchomieniu przyciski są zawsze obecne u dołu wyświetlacza. Naciskając przycisk "<", można je ukryć. Ale następnym razem, gdy włączysz wskaźnik, wrócą. Wykonaj następujące czynności, jeśli chcesz zawsze ukrywać przyciski.

2

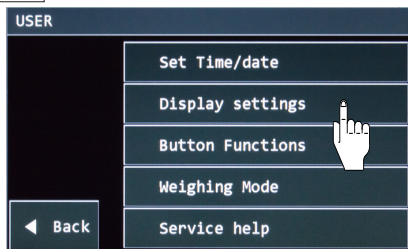

Przejdź do menu użytkownika. Wybierz Ustawienia wyświetlacza 'Display settings'.

3

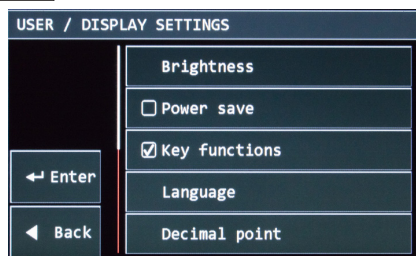

Pole wyboru Funkcje klawiszy 'Key Functions' jest zaznaczone, co oznacza, że przyciski są zawsze obecne.

4

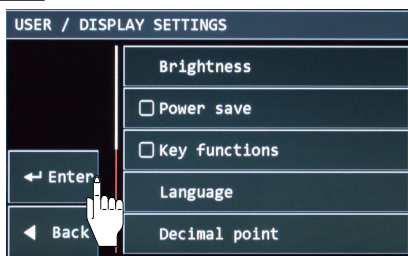

Odnznacz to pole, aby ukryć przyciski przy uruchomieniu. Naciśnij 'Enter', aby zapisać zmiany.

5



Waga będzie wyświetlana większymi cyframi bez przycisków aktywnych. Jeśli potrzebujesz przycisków, naciśnij '>'.>

5.14 Pamięć Alibi

Wskaźnik 5200 ma możliwość pamięci alibi. Wskaźnik przechowuje każde ważenie w pamięci alibi i dodaje do niego unikalny numer.

Dane przechowywane w pamięci alibi to:

1. Date > jest to data w formacie dd/mm/yy (EU).
2. Time > o czas w formacie hh:mm.
3. Gross weight > wyświetla masę brutto. Na przykład: 233.5 kg or 136,5 lb.
4. Net weight > wyświetla wagę netto. Na przykład: 233.5 kg or 136,5 lb.
5. Tare weight > wyświetla masę tary. Na przykład: 233.5 kg or 136,5 lb.
6. UID Code / Alibi number > jest to 10-cyfrowy numer, który jest generowany przez sam wskaźnik.

1

Włączania /
wyłączania
button.

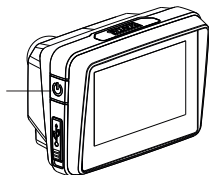

Włącz wskaźnik, naciskając
przycisk włączania / wyłączania
button.

2

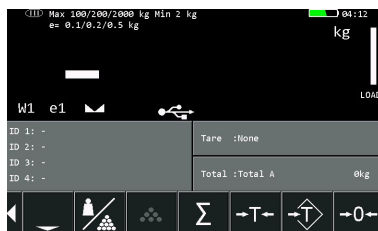

Naciśnij strzałkę w dół 2 razy, aby
przewijać przyciski.

3



Naciśnij symbol ustawień.



4



Teraz naciśnij 'User Menu'.



5

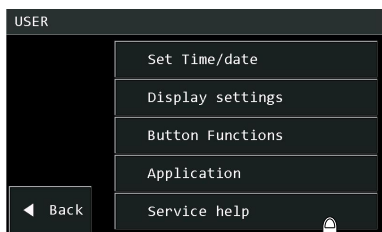

Naciśnij 'Service Help'.



6

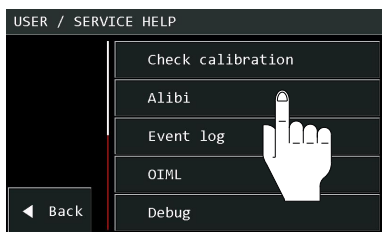

Naciśnij 'Alibi'.

7

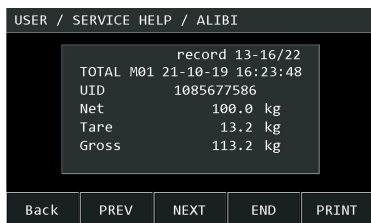

Informacja o ostatnim ważeniu jest wyświetlana na wyświetlaczu.

Naciskając 'Prev' przełączasz się na ważenia wykonane przed ostatnim ważeniem.

5.15 Konserwacja

Wytyczne dotyczące konserwacji normalnych wózków paletowych odnoszą się do podwozia mobilnego systemu ważącego. Z doświadczenia wiemy, że zintegrowany system ważący nadal działa, gdy podwozie jest uszkodzone przez przeciążenie.

Główne wytyczne:

- Ponieważ kierownice są zamontowane z przodu, preferuje się ciągnięcie wózka paletowego niż jego popychanie.
- Gdy mechanizm podnoszący nie jest używany, uchwyt powinien być utrzymywany w neutralnej, środkowej pozycji. Przedłuży to żywotność uszczelnień.
- System ważący spełnia wymagania stopnia ochrony IP65. Oznacza to, że pył lub wilgoć (deszcz lub woda ze wszystkich stron) nie będą miały wpływu na działanie elektroniki. Jednak czyszczenie pod wysokim ciśnieniem w połączeniu z ciepłą wodą lub chemicznymi środkami czyszczącymi doprowadzi do wejścia wilgoci, a zatem negatywnie wpłynie na działanie systemu.

W przypadku podwozia ze stali nierdzewnej nie wolno używać detergentu zawierającego chlor, w przeciwnym razie na podwoziu powstaną brązowe plamy.

- Tylko specjaliści mogą wykonywać jakiegokolwiek spawanie. Pozwoli to uniknąć uszkodzenia elektroniki i czujków tensometrycznych.
- Łożyska kół (nie poliuretanowe) i wachacze kółek muszą być regularnie czyszczone i smarowane
- Wszystkie przepisy bezpieczeństwa mające zastosowanie do wózka paletowego pozostają ważne i niezmiennione;
- Żadne operacje ważenia nie są dozwolone, jeśli w pobliżu znajdują się osoby lub przedmioty; wokół, pod lub blisko ładunku;
- Wszelkie modyfikacje systemu muszą być wcześniej zatwierdzone na piśmie przez dostawcę, przed rozpoczęciem prac;
- Wyłącznym obowiązkiem nabywcy jest przeszkolenie własnych pracowników w zakresie prawidłowego użytkowania i konserwacji tego sprzętu;
- Wyłącznym obowiązkiem nabywcy jest przeszkolenie własnych pracowników w zakresie prawidłowego użytkowania i konserwacji tego sprzętu;
- Regularnie sprawdzaj dokładność wagi, aby zapobiec błędnym odczytom
- Tylko wykwalifikowany i upoważniony personel może obsługiwać wagę;
- Zawsze postępuj zgodnie z instrukcjami obsługi, konserwacji i naprawy wózka paletowego i w razie wątpliwości zapytać dostawcę;
- Firma RAVAS nie ponosi odpowiedzialności za błędy powstałe w wyniku nieprawidłowego ważenia lub nieprawidłowo działających wag.

6. RAVAS WeightsApp

Dzięki RAVAS WeightsApp możesz odczytać dane z mobilnego systemu ważenia bezpośrednio ze smartfona lub tabletu.

Aplikacja nie tylko wyświetla wagę dużymi cyframi na smartfonie lub tablecie, ale także przechowuje ważone masy brutto, masę tary, kod produktu, datę i godzinę oraz

identyfikator urządzenia lub operatora. Dane mogą być przesyłane na dowolny adres e-mail jako plik CSV, po czym można go zaimportować do programu arkusza kalkulacyjnego na komputerze.



Z aplikacji możesz:

- wprowadzić identyfikator operatora lub urządzenia
- wprowadzić tary (automatycznie lub ręcznie)
- zerować system ważenia

Data i godzina są generowane automatycznie. Jeśli Twoje urządzenie z Androidem ma zintegrowany skaner kodów kreskowych, możesz go użyć do wprowadzenia identyfikatorów produktów.

Ponadto aplikacja umożliwia pobranie pliku dziennika ze wskaźnika RAVAS i przesłanie go do analizy technicznej jako pliku CSV w przypadku nieprawidłowego działania.

RAVAS WeightsApp można pobrać bezpłatnie z Google Play i Apple Store.

Instrukcje dotyczące korzystania z RAVAS WeightsApp można znaleźć na stronie www.ravas.com.